

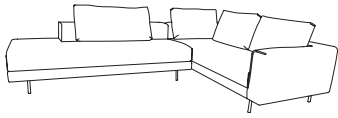

CR.424

TECHNISCHE DATEN

creation
BY ROLF BENZ



CR.424

Spezifikationen

- ▮ Modernes Sofaprogramm besonders geeignet für offene transparente Räume
- ▮ Anstellsitz außen koppelbar an Armlehne und stirnseitigem Rücken
- ▮ Optional geneigtere Rückenlehnen mit Doppelrolle
- ▮ Rückenlehnen optional auch in anderem Bezug als das Basis-Sofa
- ▮ Alle Modelle frei stellbar
- ▮ 2 Sitzhöhen (43 und 46 cm)
- ▮ 2 Fußvarianten
- ▮ Made in Germany
- ▮ **Programmumfang: Sofabank, Anreihsofa, Anreihbank, Anreihbank mit Polstersitz, Eckanreihsofa, Eckanreihbank, Eckanreihbank mit Polstersitz, Polsterbank**

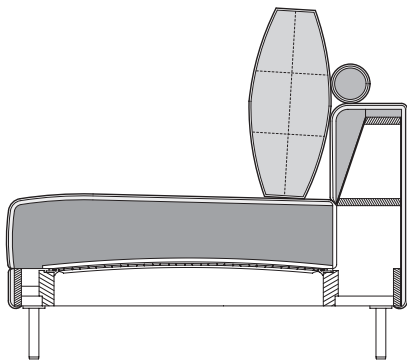

Technischer Aufbau

- ▮ Holzinnengestell
- ▮ Stahlwellen-Unterfederung
- ▮ Sitz aus hochwertigem Kaltschaum
- ▮ Rücken aus Polyurethanschaum
- ▮ Bezug mit Polyester-Vlies untersteppt
- ▮ Rückenlehnen in Daunencharakter, in Kammern gearbeitet mit einer Füllung aus 80 % Schaumstoffstäbchen und 20 % Polyesterfasern

Rundrohrfuß Stahl Feinstruktur pulverbeschichtet matt:

- ▮ RAL 9017 Verkehrsschwarz
- ▮ RAL 7022 Umbragrau
- ▮ Sitzhöhen wahlweise 43 oder 46 cm

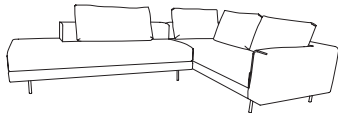

CR.424

Spezifikationen

Bestellhinweise

Bitte bei Bestellung angeben:

┆ Sitzhöhen wahlweise 43 oder 46 cm

Rundrohrfuß Stahl Feinstruktur pulverbeschichtet matt:

┆ RAL 9017 Verkehrsschwarz

┆ RAL 7022 Umbragrau

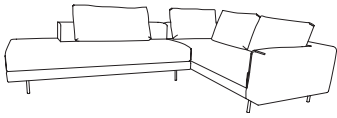

CR.424

Spezifikationen

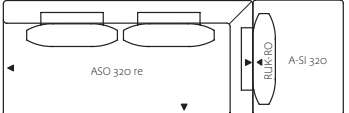
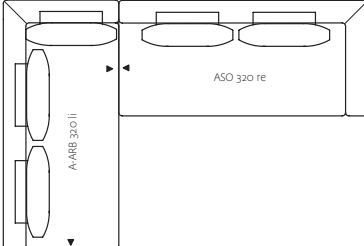
	Alle Modelle stehen auf vier Füßen und können freistehend aufgestellt werden.
Kombi Ausführungen	<p>K-Modelle: Korpus Modell in einem Bezug.</p> <p>Die Rückenkissen-Sets sind den jeweiligen Größen zugewiesen.</p> <p>Die Rückenkissen-Sets liegen lose ein und müssen zusätzlich bestellt werden!</p> <p>Die Rückenkissen können auch als Einzelmodelle eingeplant und bestellt werden.</p> <p>In Verbindung der Rückenkissen mit Doppelrollen ergibt sich eine reduziertere Sitztiefe und ein geneigter Rücken.</p>
	<p>An den Elementen sind an den Sitzvorderkanten und Anreihseiten, Koppelmöglichkeiten vorgesehen. Durch die durchgehend gleiche Bauform der Rücken und Seitenteile wird direkt an den Seitenteilen angereiht. Hierdurch können verschiedene Eckgruppierungen gebildet werden.</p> <p>Der A-SI kann jeweils stirnseitig am Rücken oder außen am Seitenteil gekoppelt werden.</p> <div style="display: flex; justify-content: space-around; align-items: center;">   </div>
Legere Polsterung	<p>Hochwertiger, legerer Polsteraufbau mit warentypischer Bildung von Wellen/Sitzabdrücken. Alle Maße sind Zirka-Angaben.</p> <p>Bitte die Sitzflächen nach der Benutzung immer aufklopfen, die Sitzqualität wird es Ihnen danken.</p>
Bezüge	Alle Microfasermaterialien sind aufgrund der geringen Dehnfähigkeit des Materials für dieses Programm ausgeschlossen.
Achtung	Die Möbel sind kein Spiel- und Turngerät und dürfen nicht als Tritt oder Aufstiegshilfe benutzt werden. Die Möbel könnten durch unsachgemäße Nutzung kippen!

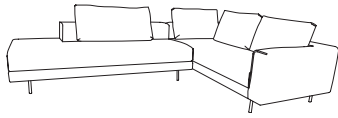

CR.424

Programmübersicht

Sofabank in drei Größen: 198, 218 und 238 cm

Draufsicht

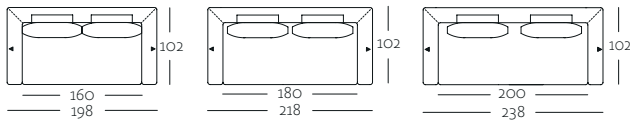

SOB 424/SB160

SOB 424/SB180

SOB 424/SB200

Frontansicht

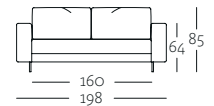

SOB 424/160

Anreihsofa in vier Größen: 178, 198, 218 und 238 cm

Draufsicht

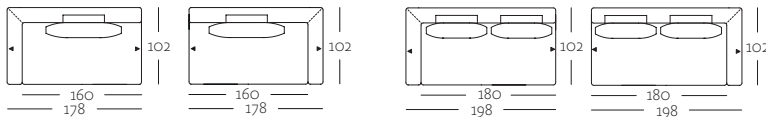

ASO 424/SB160 li

ASO 424/SB160 re

ASO 424/SB180 li

ASO 424/SB180 re

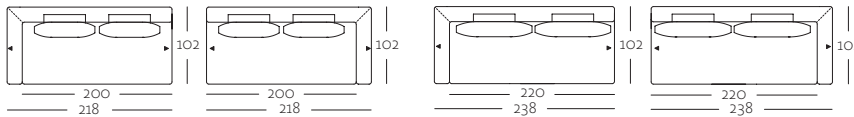

ASO 424/SB200 li

ASO 424/SB200 re

ASO 424/SB220 li

ASO 424/SB220 re

Seitenansicht

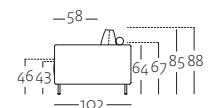

Eck-Anreihsofa in zwei Größen: 218 und 238 cm

Draufsicht

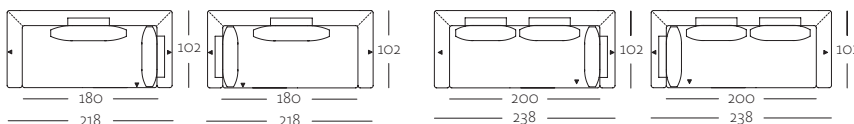

E-ASO 424/SB180 li

E-ASO 424/SB180 re

E-ASO 424/SB200 li

E-ASO 424/SB200 re

Eck-Anreihbank mit Polstersitz in zwei Größen: 218 und 238 cm

Draufsicht

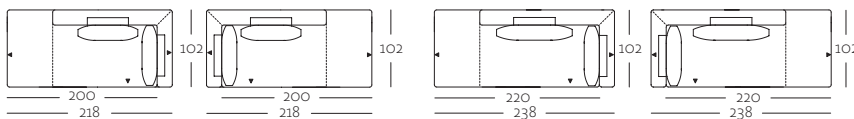

E-ARB-PSZ 424/SB200 li

E-ARB-PSZ 424/SB200 re

E-ARB-PSZ 424/SB220 li

E-ARB-PSZ 424/SB220 re

Anreihbank mit Polstersitz in einer Größe: 218 cm

Draufsicht

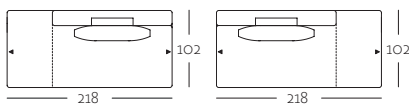

ARB-PSZ 424/SB220 li

ARB-PSZ 424/SB220 re

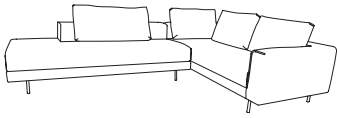

CR.424

Programmübersicht

Eck-Anreihbank in vier Größen: 178, 198, 218 und 238 cm

Draufsicht

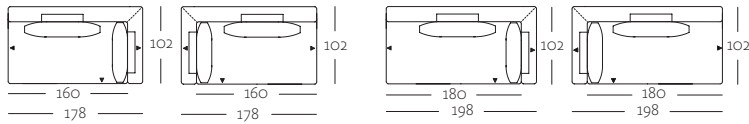

E-ARB 424/SB160 li

E-ARB 424/SB160 re

E-ARB 424/SB180 li

E-ARB 424/SB180 re

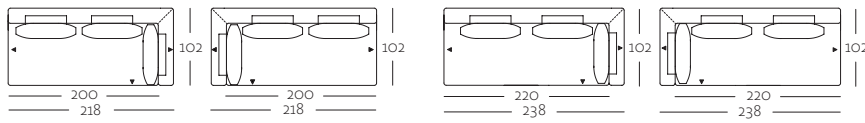

E-ARB 424/SB200 li

E-ARB 424/SB200 re

E-ARB 424/SB220 li

E-ARB 424/SB220 re

Polsterbank in der Größe: 104 cm

Draufsicht

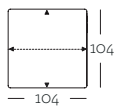

PB 424/104 x 104

Frontansicht

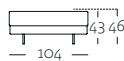

Seitenansicht

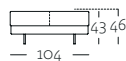

Abschluss-Sitz in der Größe: 104 cm

Draufsicht

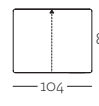

A-SI 424/104 x 84

Frontansicht

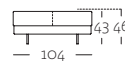

Seitenansicht

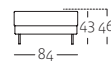

Rückenkissen mit Rolle in zwei Größen: 80 x 48 cm, 100 x 48 cm und 56 x 48 cm

Frontansicht



RUK-RO 424/80 x 48

Draufsicht



Seitenansicht



Frontansicht



RUK-RO 424/100 x 48

Draufsicht



Seitenansicht



Frontansicht



RUK-RO 424/56 x 48

Draufsicht



Seitenansicht



Rückenkissen mit Doppel-Rolle in drei Größen: 80 x 48 cm, 100 x 48 cm und 56 x 48 cm

Frontansicht



RUK-RO-DO 424/80 x 48

Draufsicht



Seitenansicht



Frontansicht



RUK-RO-DO 424/100 x 48

Draufsicht



Seitenansicht



Frontansicht



RUK-RO-DO 424/56 x 48

Draufsicht



Seitenansicht



creation
BY ROLF BENZ

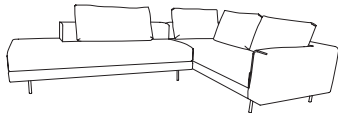

CR.424

Programmübersicht

Polsterkissen lang in einer Größe: 54 x 27 cm

Frontansicht



Draufsicht



Seitenansicht



POK-L 424/54 x 27

Polsterkissen quadratisch in einer Größe: 40 x 40 cm

Frontansicht



Draufsicht



Seitenansicht



POK 424/40 x 40

Kissen in einer Größe: 60 x 60 cm

Frontansicht



Draufsicht



Seitenansicht



KI 424/60 x 60

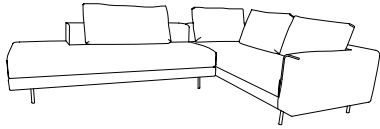

CR.424

FUSSVARIANTEN

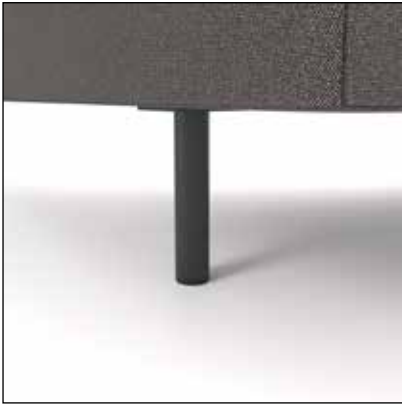

Rundrohrfuß Stahl
Feinstruktur pulverbe-
schichtet matt:
RAL 9017 Verkehrsschwarz



Rundrohrfuß Stahl
Feinstruktur pulverbe-
schichtet matt:
RAL 7022 Umbragrau