

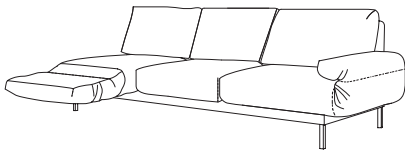

CR.444

TECHNISCHE DATEN

creation
BY ROLF BENZ



CR.444

Spezifikationen

- Multifunktionsmöbel für alle Lebenslagen
- Relaxrücken mit Hochlehn- und Neigefunktion
- Drehsitze außen, Armlehne als Beinauflage ausklappbar
- 2 Sitzhöhen
- 3 Fußvarianten
- Made in Germany
- **Programmumfang:** Funktions-Sofa 2 Sitze, Funktions-Sofa 3 Sitze, Funktions-Abschluss-Sofa, Funktions-Anreih-Ecke, Funktions-Ecke-Abschluss-Sofa, Polsterbank,

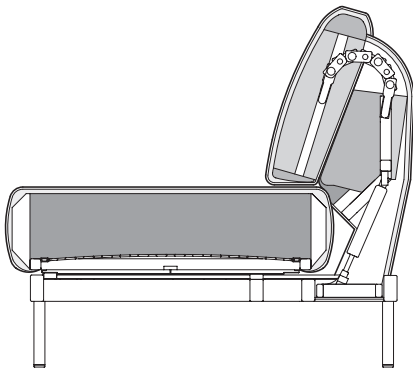

Technischer Aufbau

- Stahlinnengestell
- Unterfederung: Wellenfeder
- Sitz mit Metallinnengestell und integrierter Drehfunktion.
- Sitzpolster aus Polyurethan-Kaltschaum, „Raumgewicht“ 42 kg/m³
- Bezug mit Vlies unterstept
- Stufenlose Rücken-Verstellfunktion mit Gasdruckfeder
- Rücken als Sandwich aufgebaut „Raumgewicht“ 28 und 30 kg/m³
- Bezug mit Vlies unterstept
- Die Angaben zum „Raumgewicht“ können in einem Toleranzbereich von +/- 10 % schwanken.
- Hochwertiger, legerer Polsteraufbau mit warentypischer Bildung von Wellen/Sitzabdrücken. Alle Maße sind Zirka-Angaben.

Gestell Stahl Feinstruktur pulverbeschichtet matt:

- RAL 7022 Umbragrau
- RAL 7030 Steingrau
- RAL 9005 Tiefschwarz

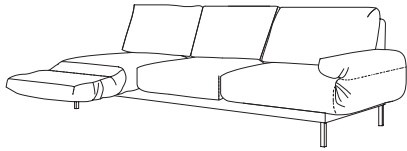

CR.444

Spezifikationen

Bestellhinweise

Bitte bei Bestellung angeben:

▮ Sitzhöhe wahlweise 41 cm oder 44 cm.

Gestell Stahl Feinstruktur pulverbeschichtet matt:

▮ RAL 7022 Umbragrau

▮ RAL 7030 Steingrau

▮ RAL 9005 Tiefschwarz

Sitzverstellung

Folgende Modelle sind mit Drehfunktion ausgestattet, so dass bei abgeklappter Armlehne ein Sitz mit Beinauflage nach vorn entsteht:

▮ L-SOB – beidseitig

▮ L-ASO – immer auf der Außenseite

▮ L-E-ASO immer auf der Außenseite

Rückenverstellung

Das Rückenpolster kann in zweifacher Hinsicht verstellt werden:

▮ Der obere Teil des Rückens ist mit einem Reibbeschlag von einer Ausgangshöhe von 80 cm in eine Endhöhe von 106 cm verstellbar

▮ Unten ist der Rücken mit einem Drehbeschlag verbunden

▮ dadurch kann der Rücken von einer Aufrechtposition in eine Relaxposition mit einer Rückenneigung von 30° verändert werden

Seitenteilverstellung

▮ Das Seitenteil ist über mehrere Reibbeschläge stufenlos bis in eine Horizontalstellung abklappbar

Belastung des Seitenteils

▮ Das abgeklappte Seitenteil darf bis maximal 40 kg. belastet werden

Bezüge

▮ Alle Microfasermaterialien und Velourstoffe sind aufgrund der geringen Dehnfähigkeit des Materials für dieses Programm ausgeschlossen



Achtung

▮ Die Möbel sind kein Spiel und Turngerät und dürfen nicht als Tritt oder Aufstiegshilfe benutzt werden. Die Möbel könnten durch unsachgemäße Nutzung kippen!

▮ Die Möbel sind ausschließlich als Sitzmöbel im Innenbereich zu benutzen

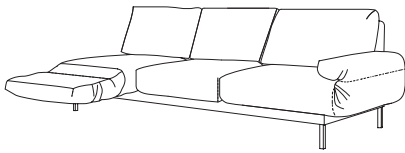

CR.444

Programmübersicht

Funktions-Sofa beidseitig schwenkbarer Sitz in zwei Größen: 200 und 275 cm

Draufsicht

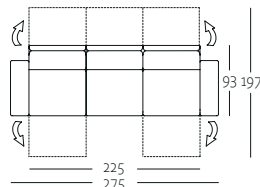
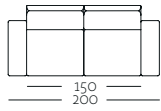

Seitenansicht

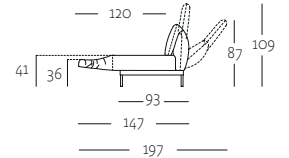
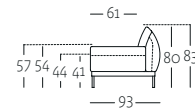

L-SOB-BS ohne Funktionsbereich 444/SB150

L-SOB-BS mit Funktionsbereich 444/SB225

L-SOB-BS mit Funktionsbereich

Funktions-Abschluss-Sofa einseitig schwenkbarer Sitz in einer Größe: 175 cm

Draufsicht

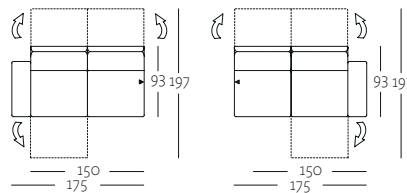
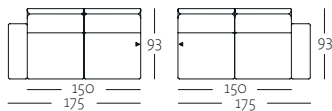

L-ASO-ES links und rechts ohne Funktionsbereich 444/SB150

L-ASO-ES links und rechts mit Funktionsbereich 444/SB150

Funktions-Ecke-Abschluss-Sofa einseitig schwenkbarer Sitz in einer Größe: 192 cm

Draufsicht

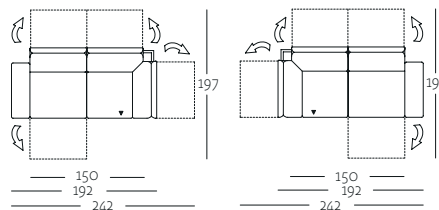
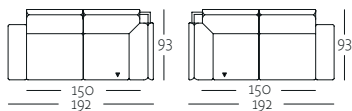

L-E-ASO-ES links und rechts ohne Funktionsbereich 444/SB150

L-E-ASO-ES links und rechts mit Funktionsbereich 444/SB150

Funktions-Anreih-Ecke in einer Größe: 93 cm

Draufsicht

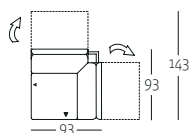

L-EPT ohne Funktion 444/SB75

L-EPT mit Funktion 444/SB75

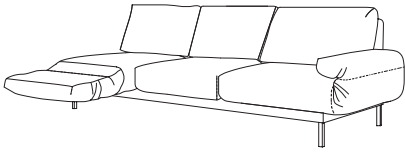

CR.444

Programmübersicht

Polsterbank in einer Größe: 75 x 57 cm

Frontansicht Draufsicht Seitenansicht



PB 444/75 x 57

Kissen in der Größe: 60 x 60 cm

Seitenansicht Frontansicht Draufsicht

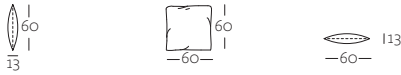

KI 444/60 x 60

Polsterkissen in zwei Größen: 54 x 27 und 40 x 40 cm

Seitenansicht Frontansicht Draufsicht

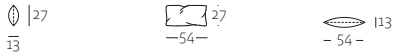

POK-L 444/54 x 27

Seitenansicht Frontansicht Draufsicht

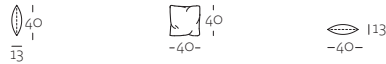

POK 444/40 x 40

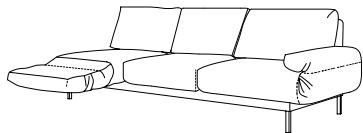

CR.444

FUSSVARIANTEN



Gestell Stahl Feinstruktur
pulverbeschichtet matt:
RAL 9005 Tiefschwarz



Gestell Stahl Feinstruktur
pulverbeschichtet matt:
RAL 7022 Umbragrau



Gestell Stahl Feinstruktur
pulverbeschichtet matt:
RAL 7030 Steingrau